



Manuale di installazione

Indice dei contenuti

Ci sono diverse opzioni, disposizioni e possibilità per integrare Invisacook nel design della tua cucina. Ti mostriamo opzioni di base, a seconda del modello acquistato. Segui queste istruzioni e opzioni per ottenere i migliori risultati durante l'installazione e la progettazione.

Contenuti:

Pagine 3-6:	Misure dei singoli piani cottura Invisacook
Pagine 7-8:	Posizionamento dei supporti
Pagine 9-10:	Note importanti per la corretta installazione secondo le istruzioni del produttore di ceramica
Pagina 11:	Montaggio dei supporti
Pagine 12-14:	Informazioni sulla connessione elettrica
Pagina 15:	Estrazione facoltativa del cassetto
Pagina 16:	Posizione dell'armadio durante l'installazione del pannello di controllo in una cassetto
Pagina 17:	Installazione del pannello di controllo sulla facciata
Pagina 18:	Posizione dell'armadio durante l'installazione sopra a un forno
Pagina 19:	Misure del pannello di controllo
Pagine 20-21:	Unità di potenza e consumo

Nota: Le istruzioni fornite da Invisacook per l'installazione sono istruzioni generali. Nel caso in cui il produttore del piano di lavoro fornisca altre istruzioni di installazione, è necessario seguirla per mantenere la garanzia del piano di lavoro.

Misure dei singoli piani cottura Invisacook

Invisacook con 2 fuochi - 230V

INVISACOOK 2

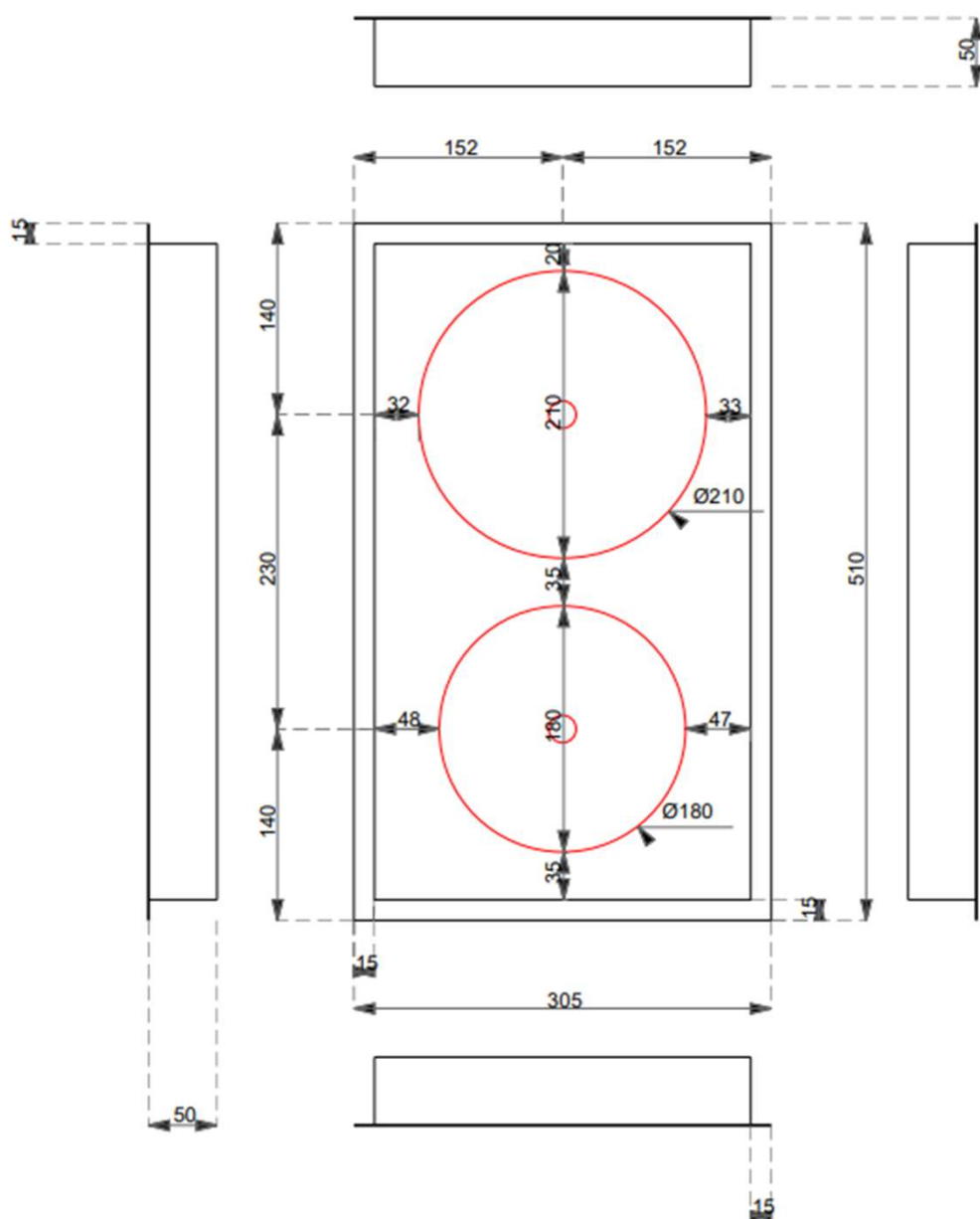

Invisacook con 3 fuochi - 230V

INVISACOOK 3

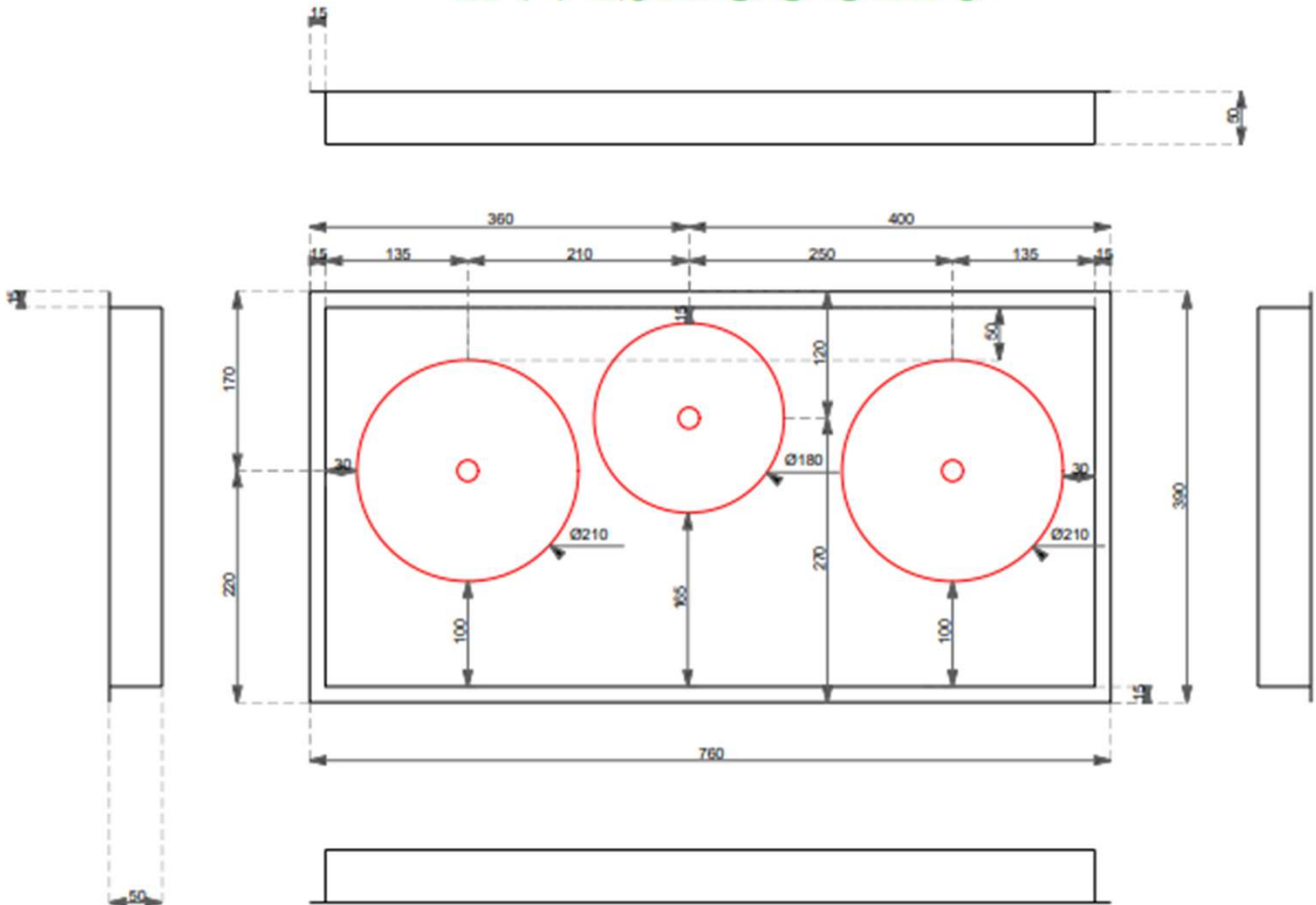

Invisacook con 4 fuochi - 230V

INVISACOOK 4

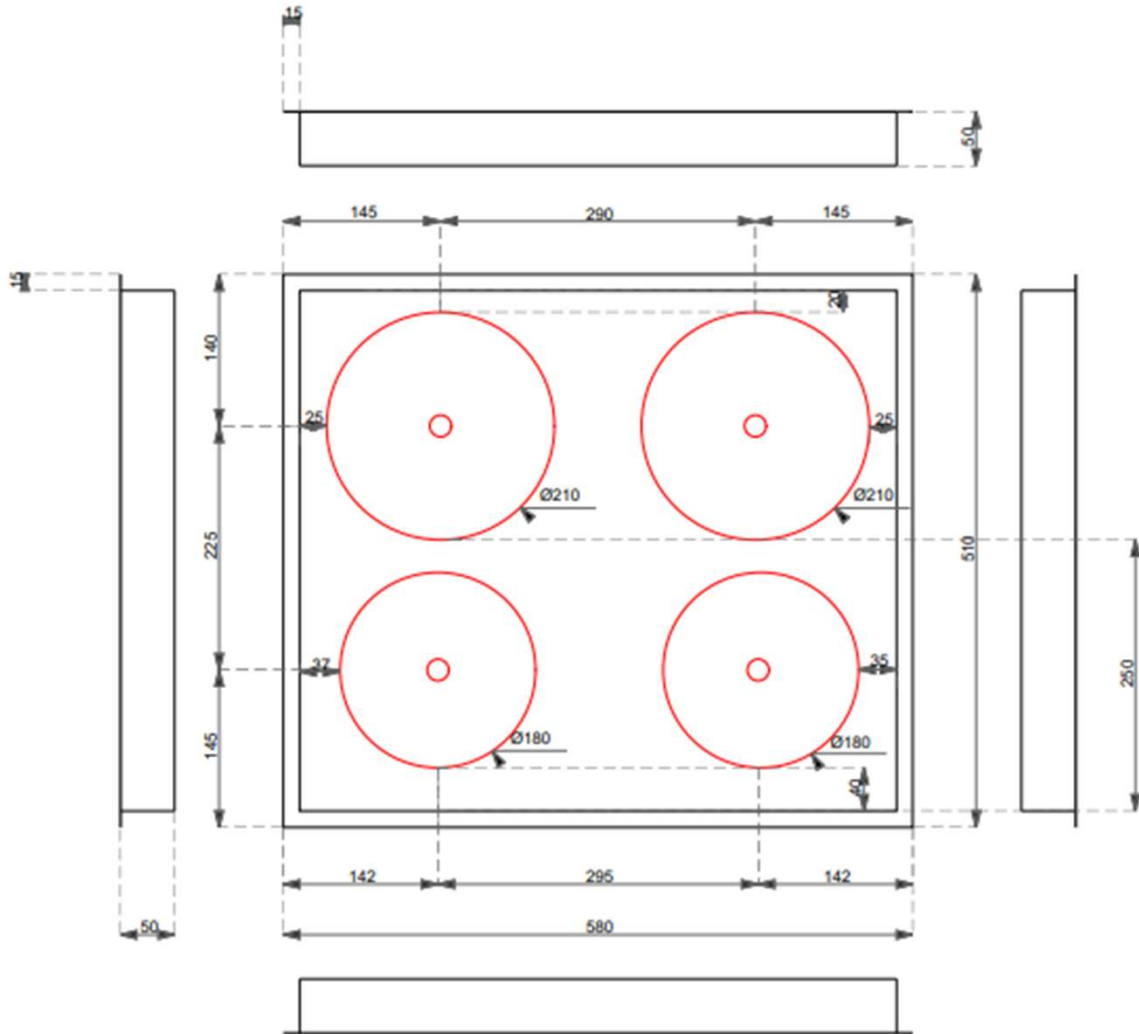

Invisacook con 5 fuochi - 230V

INVISACOOK 5

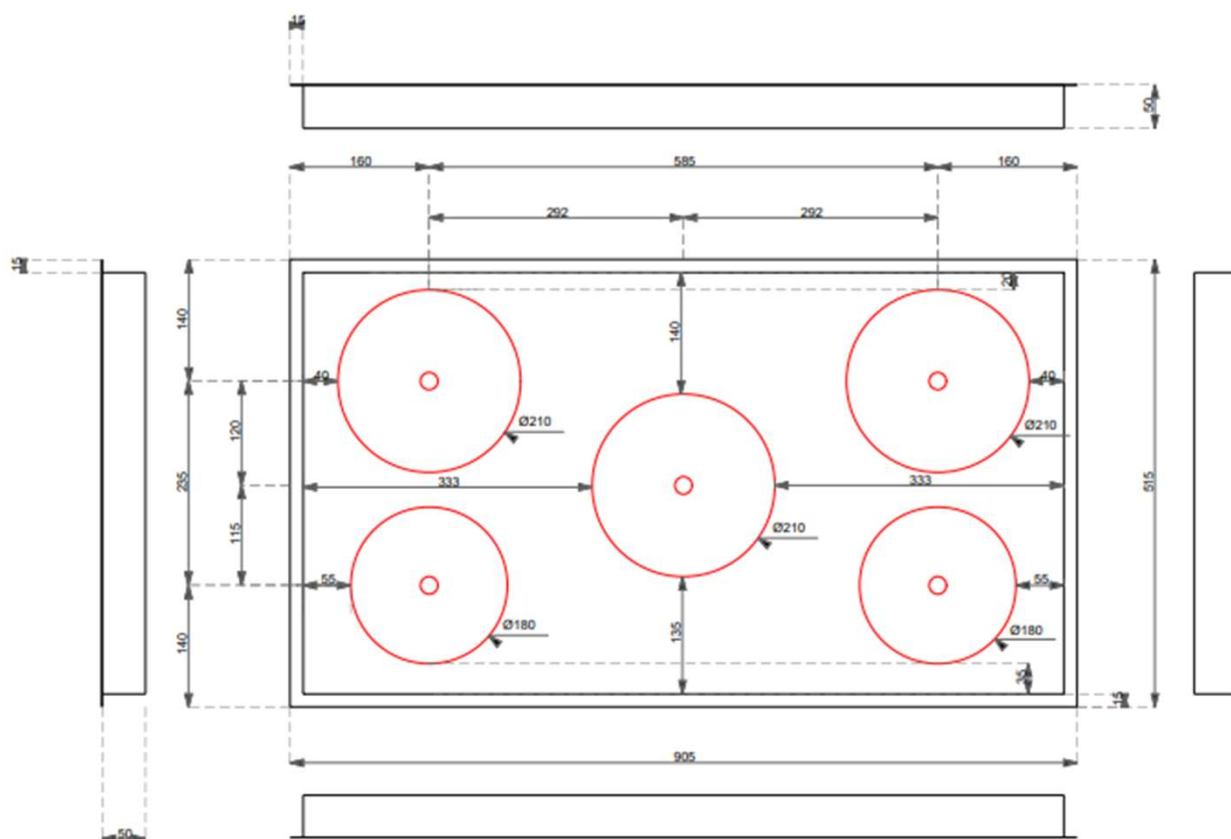

Posizionamento dei supporti

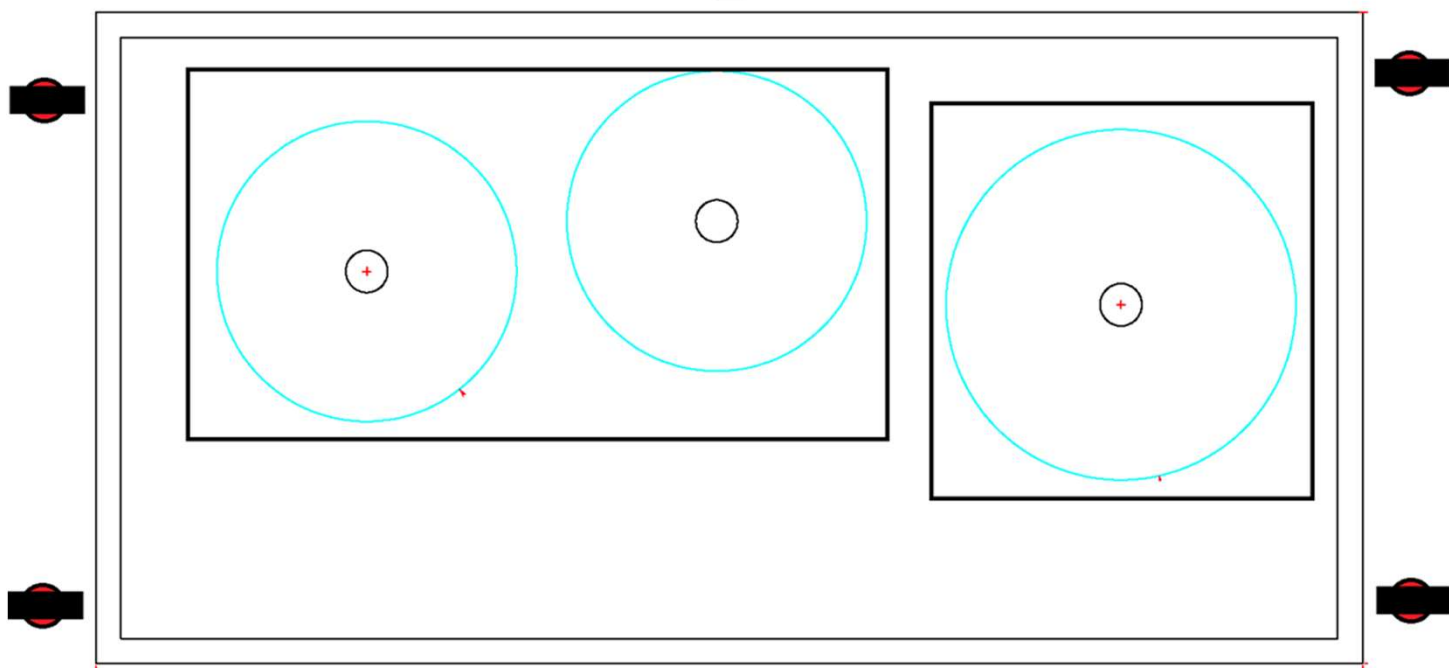
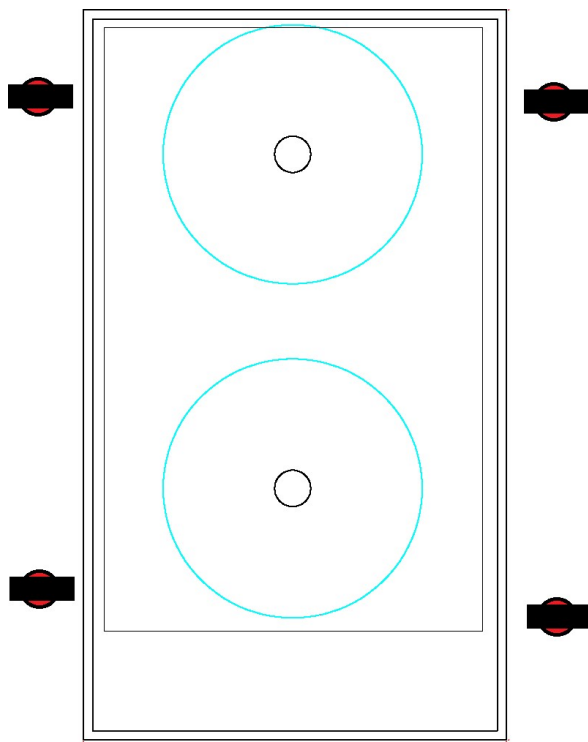

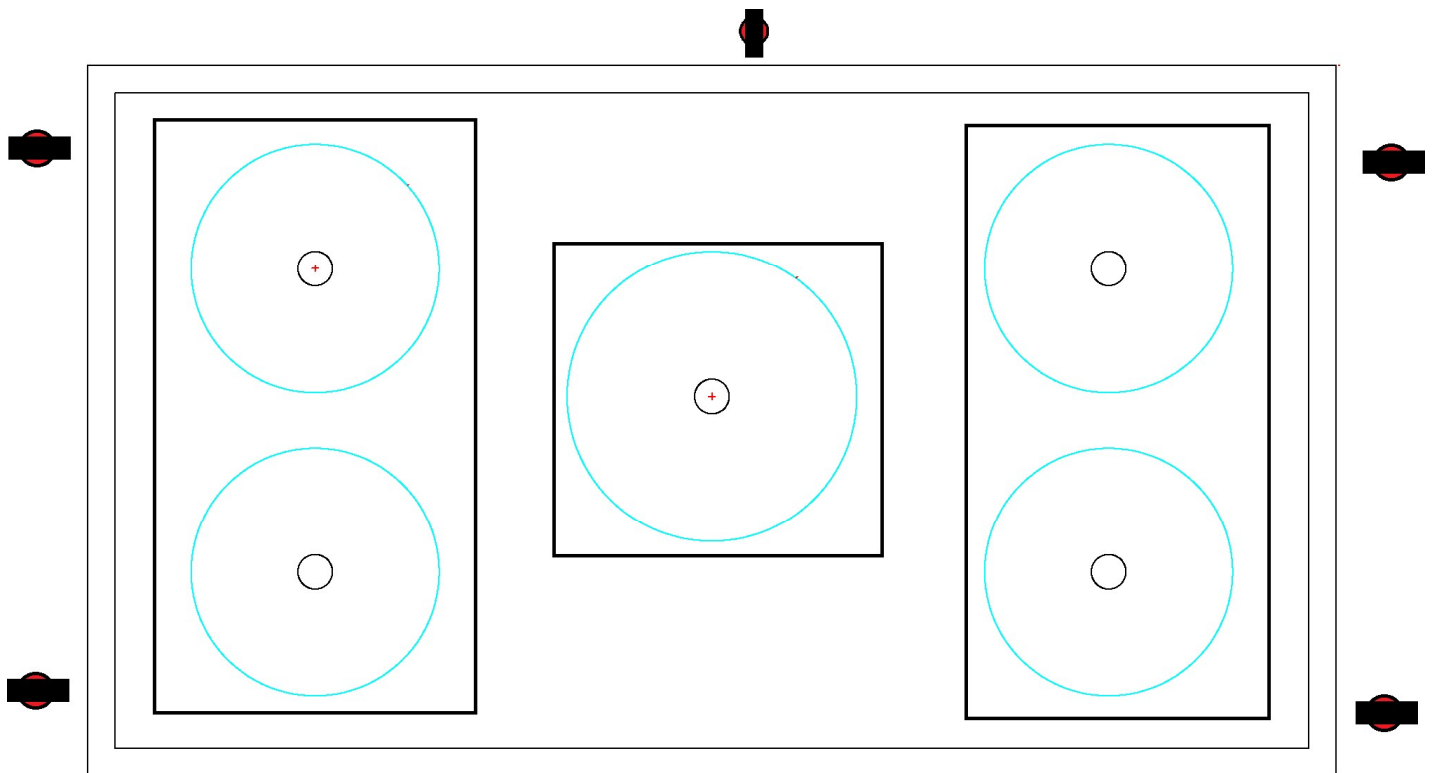
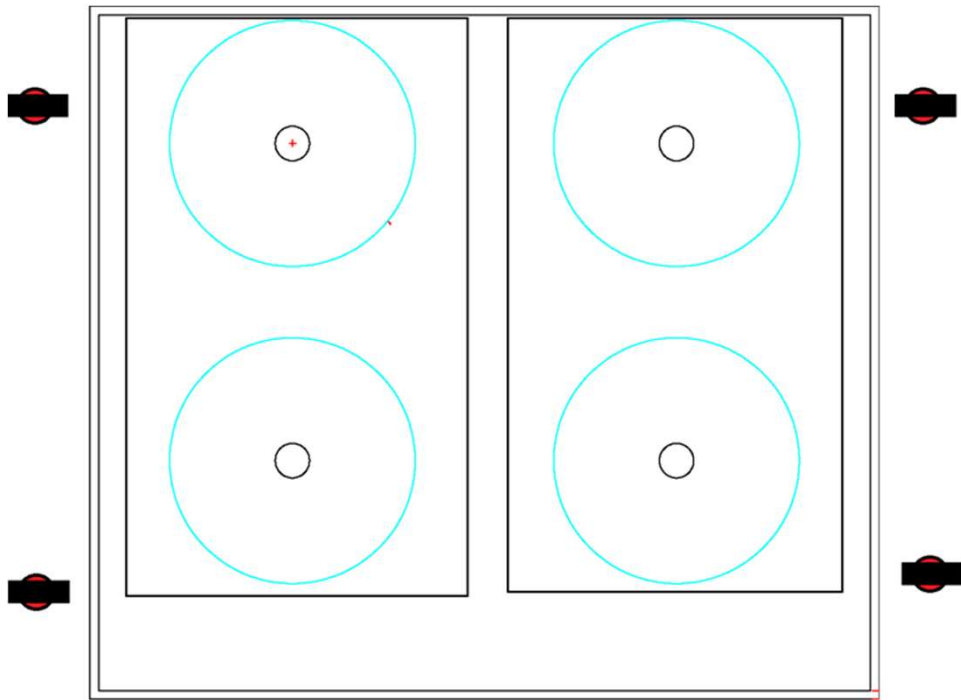

Note importanti per la corretta installazione secondo le istruzioni del produttore di ceramica

- Le bobine devono essere posizionate ad almeno **10 cm** da tutti gli estremi o bordi aperti, vedere l'immagine sottostante.
- Tutti gli angoli devono essere arrotondati, come specificato nelle specifiche del materiale per le lastre prodotte.
- InvisaMat **DEVE ESSERE UTILIZZATO SEMPRE DURANTE LA COTTURA CON INVISACOOK.**
- È necessario utilizzare pentole di alta qualità.

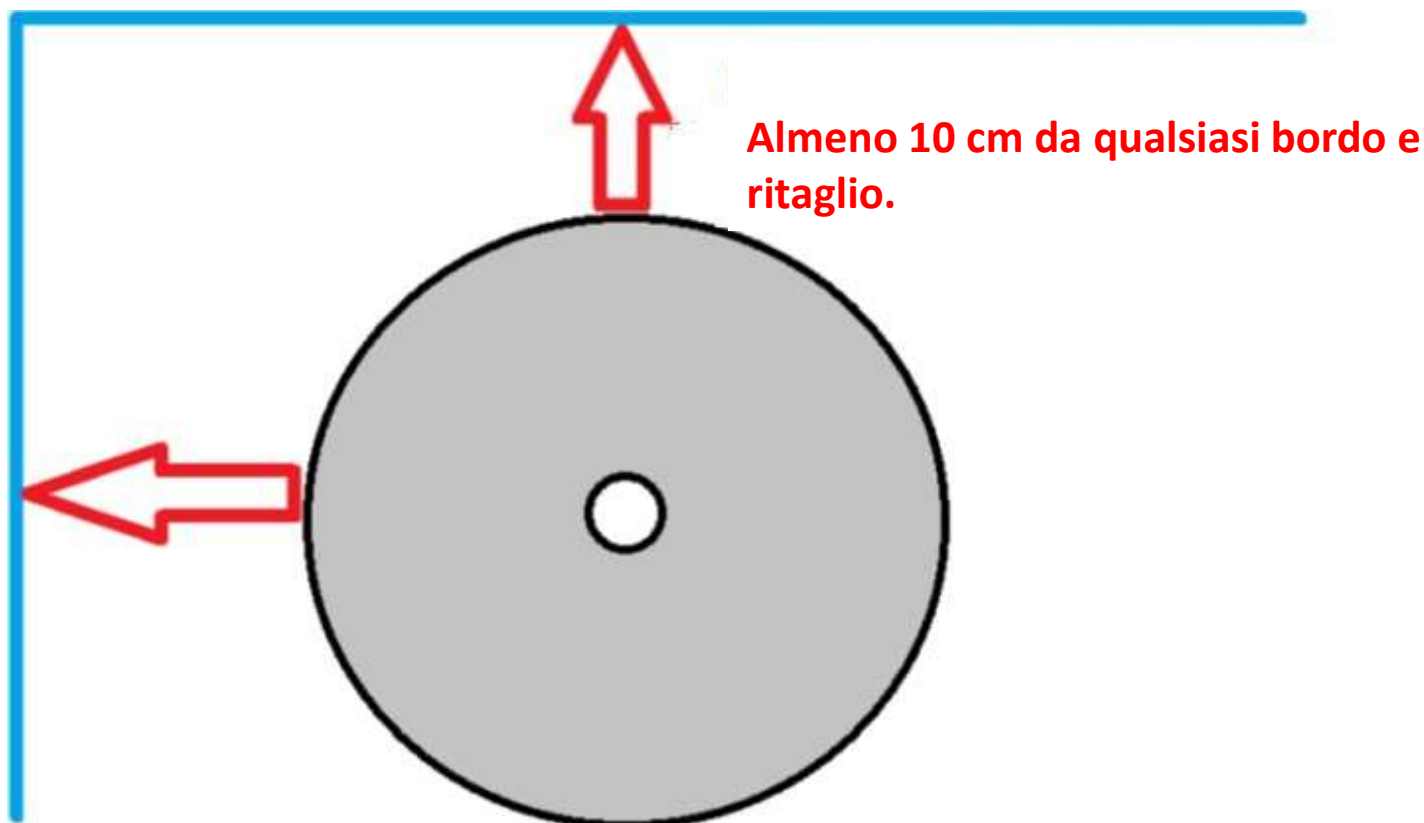

- Distanza minima di 20 cm dalla cornice dell'apparecchio a un ritaglio per lavandino sottopiano o a filo



Montaggio dei supporti:

Per l'installazione dei supporti, utilizzare una colla a due componenti per fissare le staffe sulla parte inferiore del piano di lavoro. Per una raccomandazione sulla colla a due componenti, si prega di contattare il team Invisacook. Nelle immagini seguenti è mostrata l'installazione corretta dei supporti.



- Posizionare Invisacook sul bordo contrassegnato e stringere le viti.
- Una volta che il dispositivo è ben fissato e serrato, il pulsante magnetico sulla parte superiore di ogni bobina si attiva insieme al sensore di temperatura.

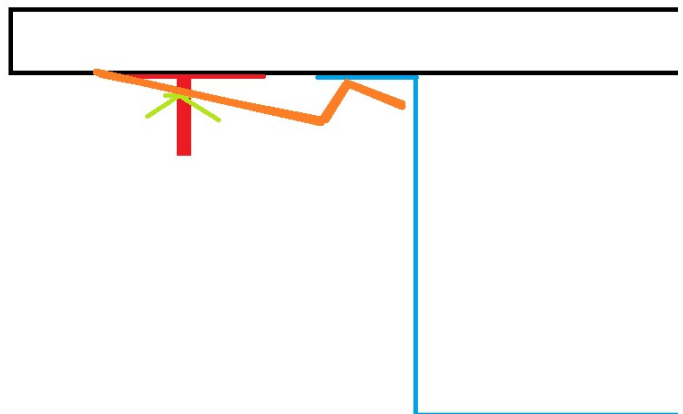

Informazioni sulla connessione elettrica

Fate collegare Invisacook esclusivamente da un elettricista esperto!

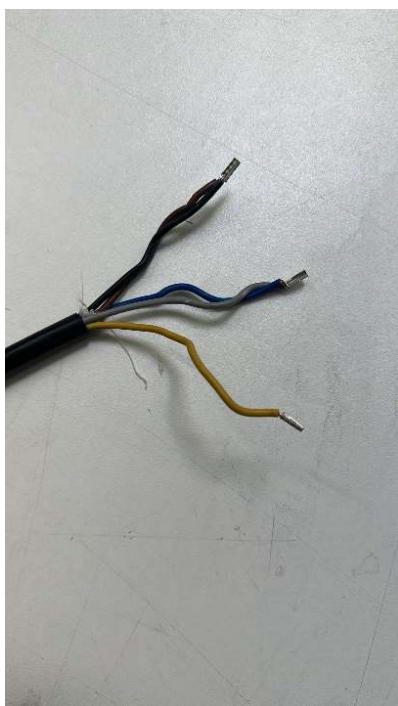

Tutti gli apparecchi devono essere collegati a 230V.

**Invisacook con 3 fuochi,
Invisacook con 4 fuochi:**

I cavi marrone e nero sono collegati tra loro.
I cavi grigio e blu sono collegati tra loro.
Fate collegare i cavi all'impianto di casa.

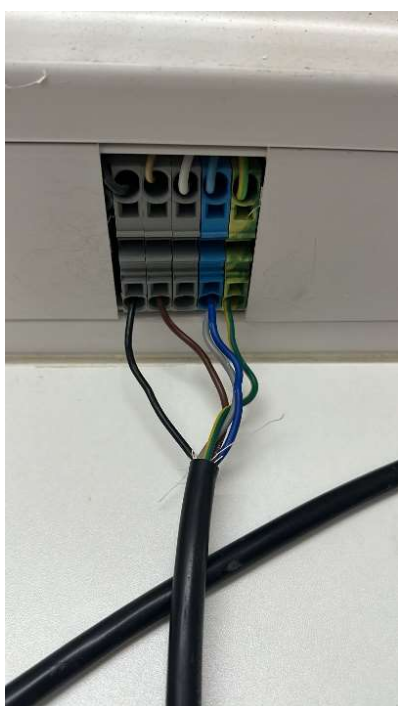

Alternativa di collegamento:

**Invisacook con 3 fuochi,
Invisacook con 4 fuochi:**

Allenta con attenzione la clip dal cavo nero e marrone e lascia che i cavi vengano collegati all'impianto di casa.
Il cavo grigio e il cavo blu rimangono collegati tra loro.

Informazioni sulla connessione elettrica

Fate collegare Invisacook esclusivamente da un elettricista esperto!

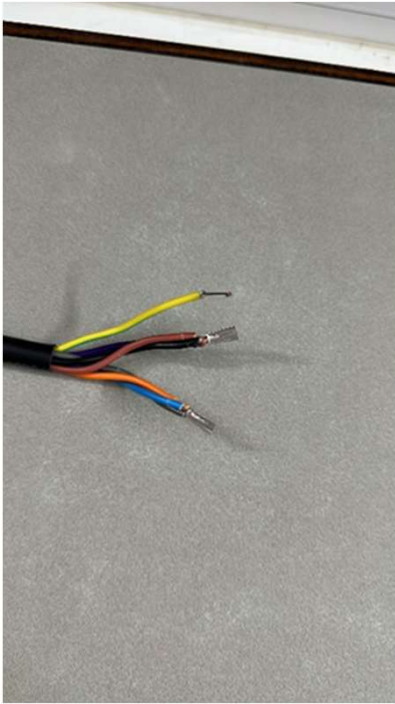

Tutti gli apparecchi devono essere collegati a 230V.

Invisacook con 5 fuochi:

I cavi marrone, nero e lilla sono collegati tra loro.

I cavi arancione, grigio e blu sono collegati tra loro.

Fate collegare i cavi all'impianto di casa.



Alternativa di collegamento:

Invisacook con 5 fuochi:

Allenta con attenzione la clip dai cavi nero, marrone e lilla.

I cavi grigio, blu e arancione rimangono collegati tra loro.

Fate collegare i cavi all'impianto di casa.

sulla connessione elettrica

Opzione con 2 fornelli

Invisacook 2 fornelli:

230V ac 50-60Hz

3,6 kW total supportati

Alimentazione minima consigliata del cavo: 3G 2,5mm

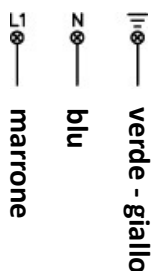

Opzione con 3 / 4 fornelli

Invisacook 4 fornelli:

230V ac 50-60Hz

7,2 kW total supportati

Alimentazione minima consigliata del cavo: 3G 6mm

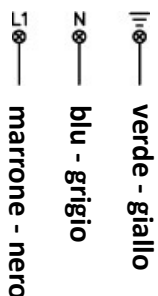

Opzione con 5 fornelli

Invisacook 5 fornelli:

230V ac 50-60HZ

10,2 kW total supportati

Alimentazione minima consigliata del cavo: 3G 10mm'

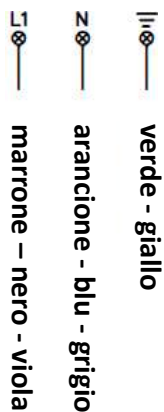

Estrazione facoltativa del cassetto

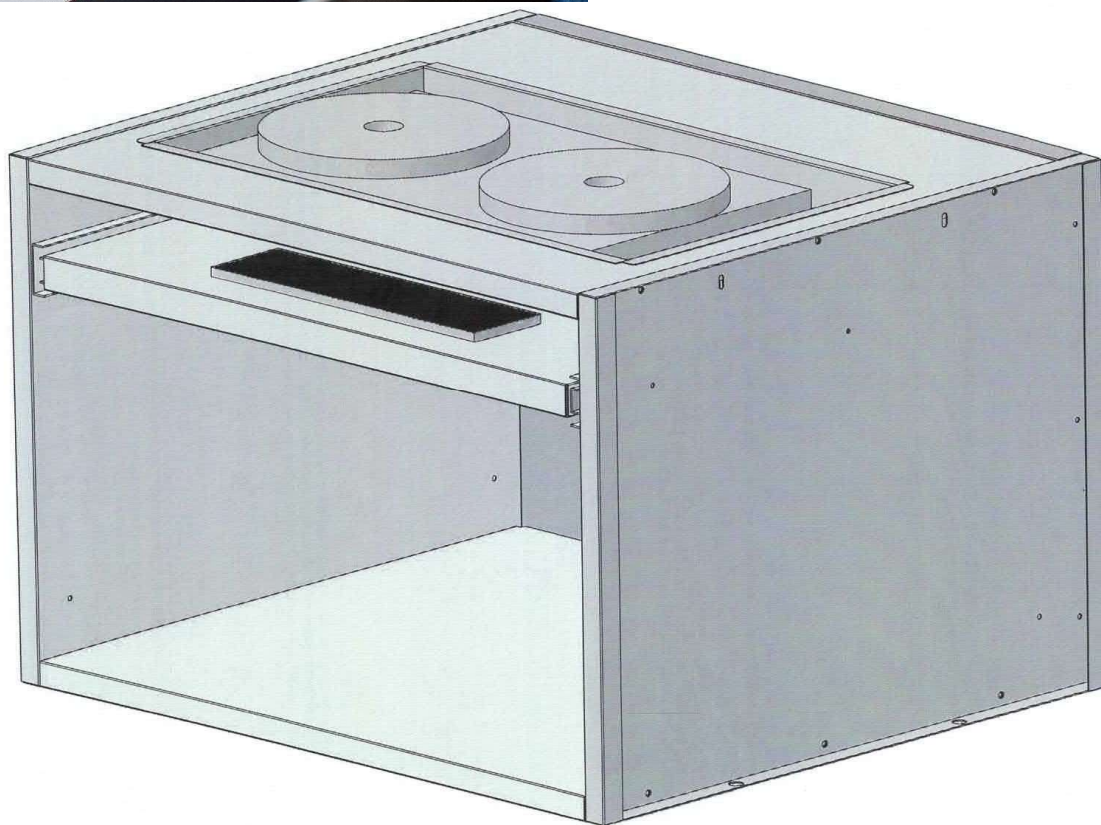
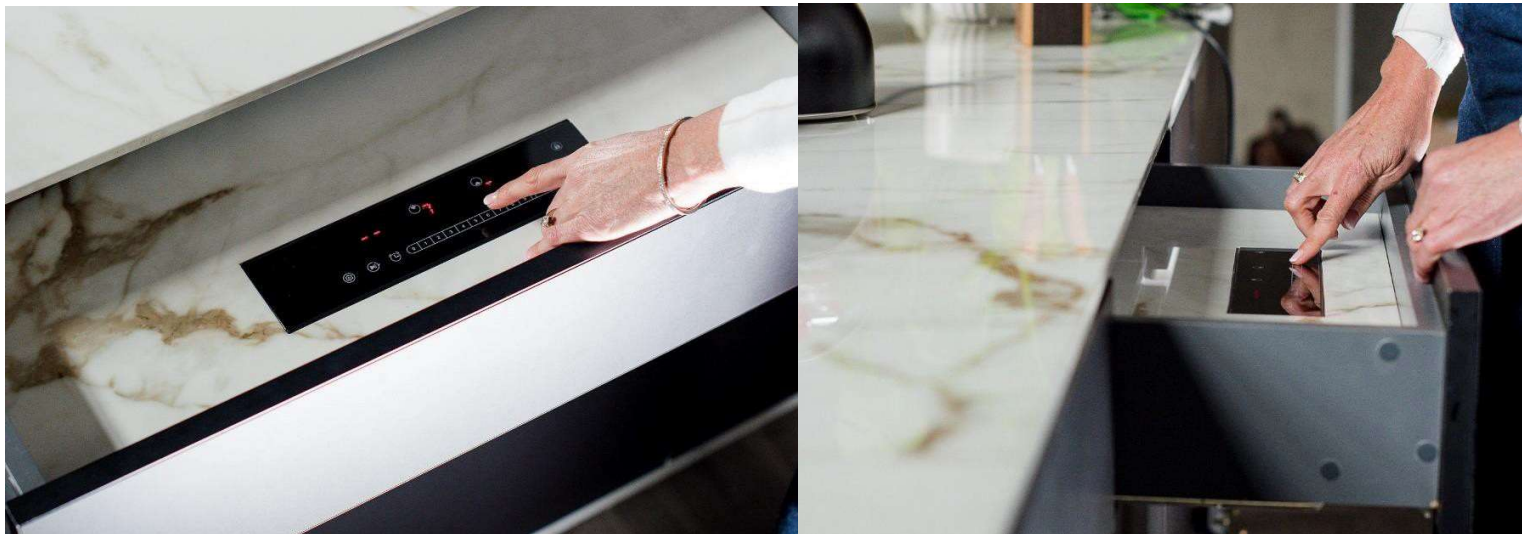

Dimensione del cassetto in base alla larghezza dell'armadio con ritaglio per il pannello di controllo in un cassetto da 15 cm o sul fondo di un cassetto esistente.

91.5 CM

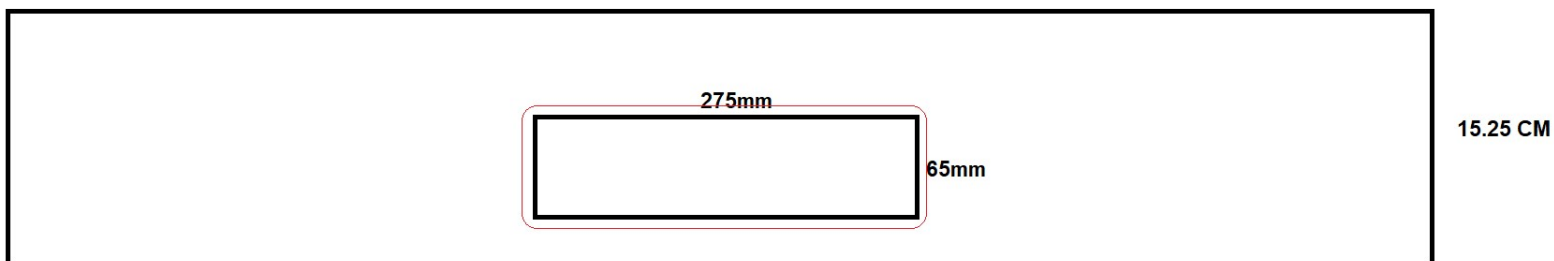

Posizione dell'armadio durante l'installazione del pannello di controllo in una cassetto

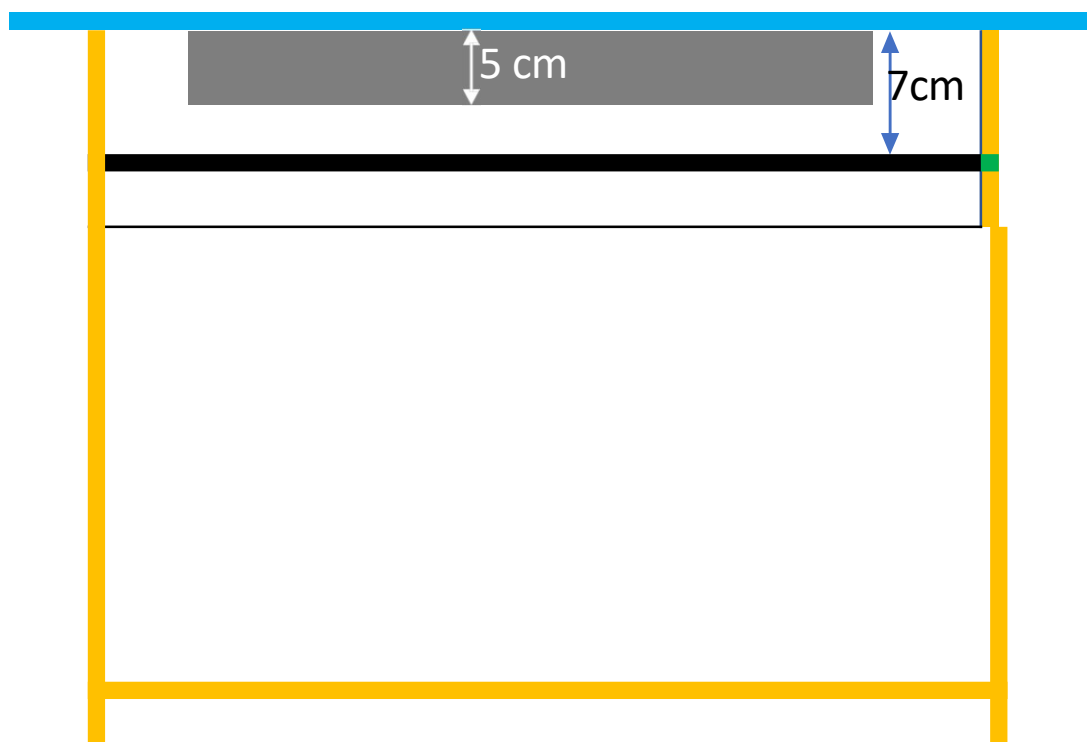

Centrare l'apparecchio

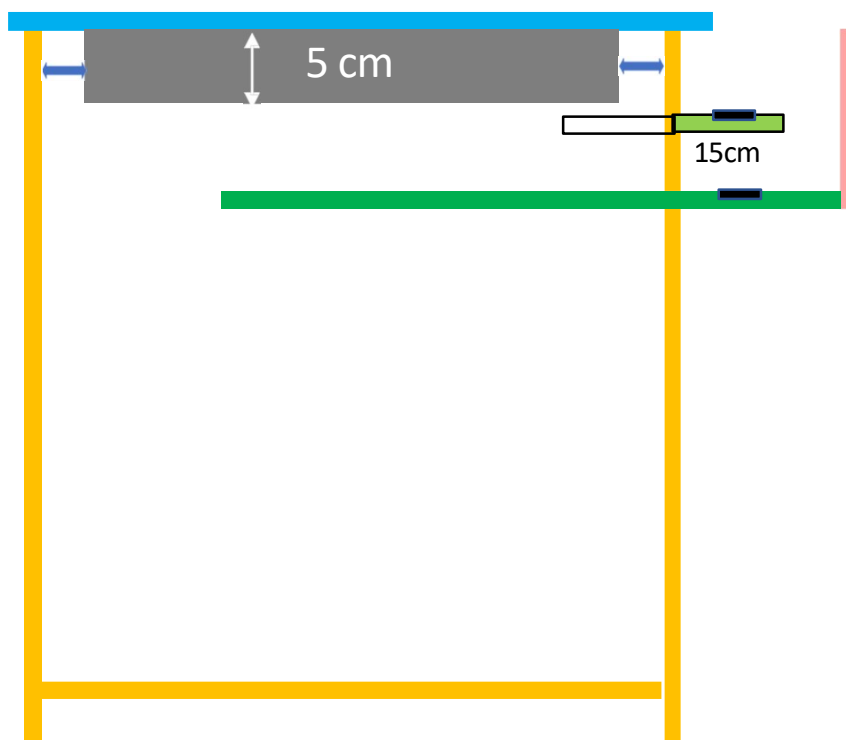

Installazione del pannello di controllo sulla facciata

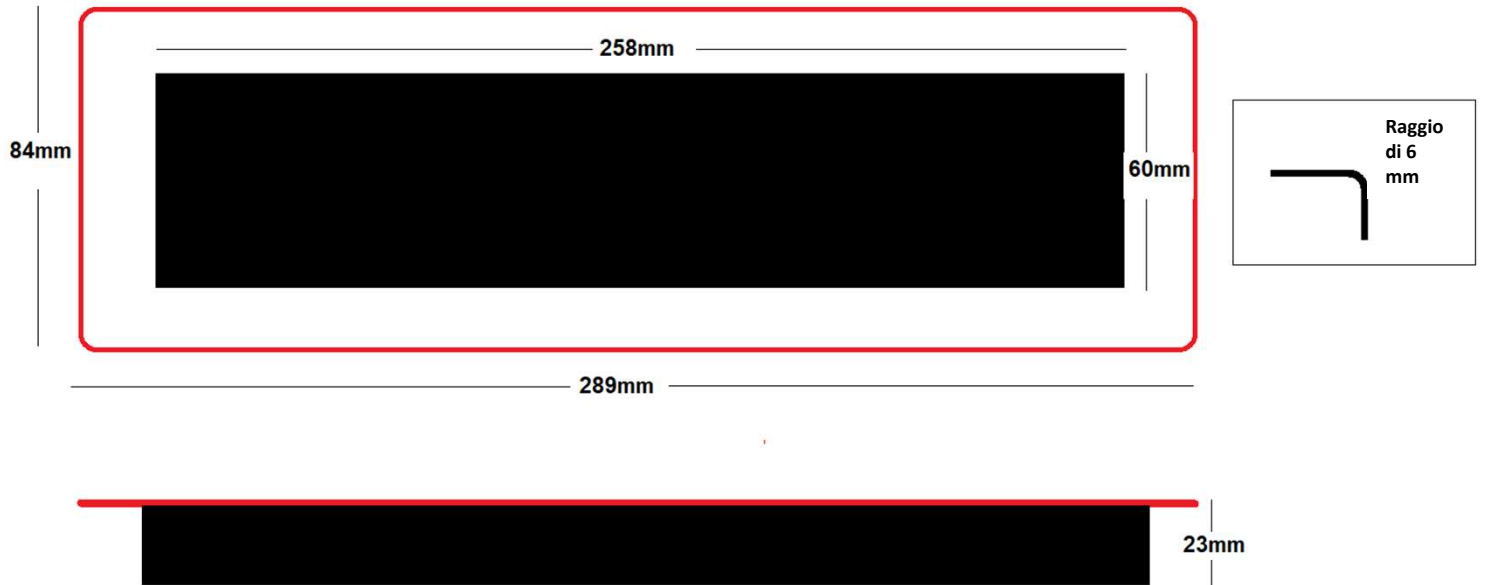

Posizione dell'armadio durante l'installazione sopra a un forno

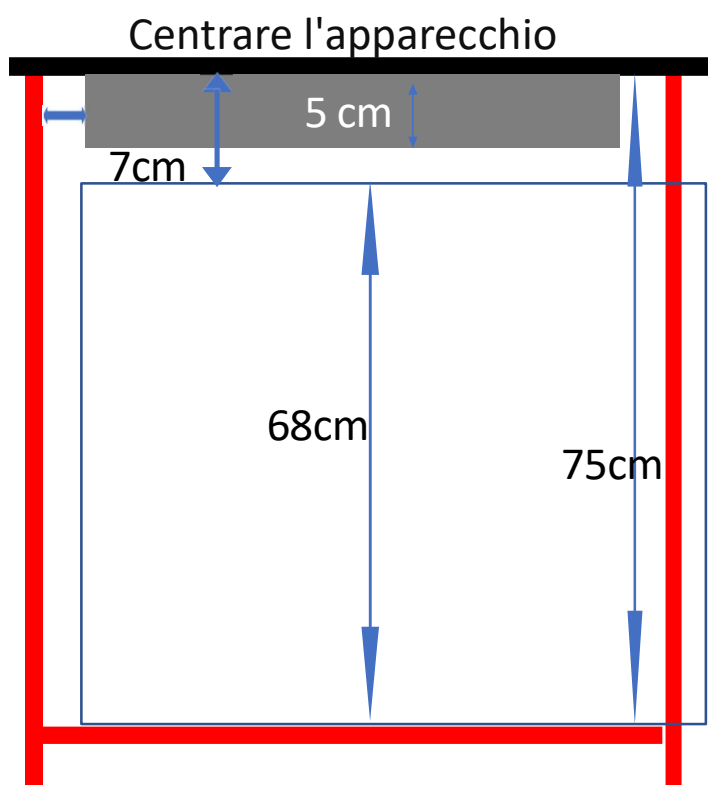

isure del pannello di controllo

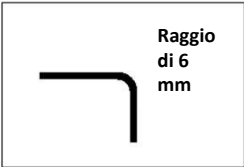
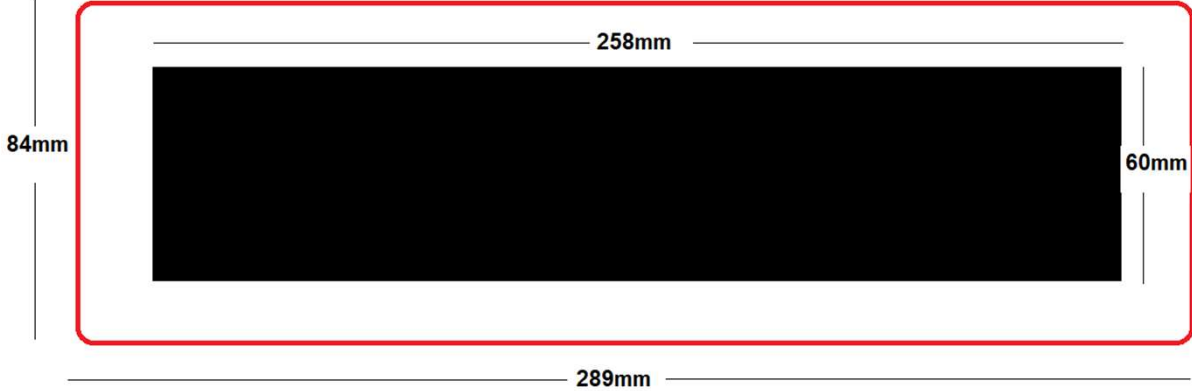
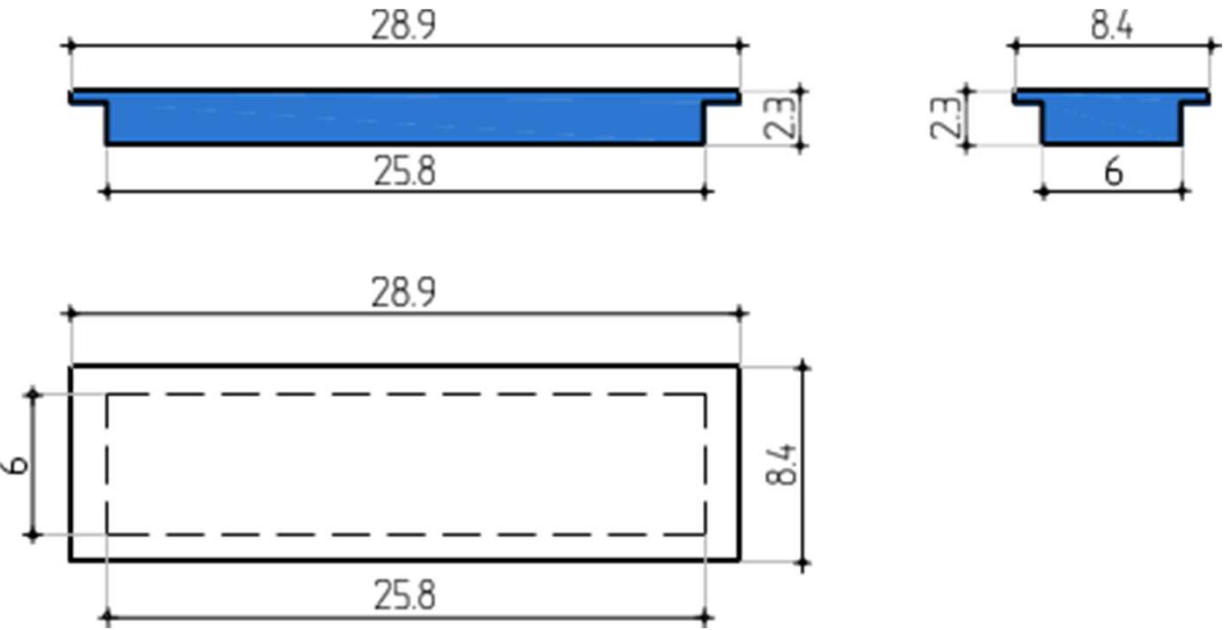

Unità di potenza e consumo

Unità con 5 fornelli a 230V

In alto a sinistra: Potenza nominale: 1400W (Livello 9) / 1600W (Boost)

In basso a sinistra: Potenza nominale: 1200W (Livello 9) / 1400W (Boost)

Centrale: Potenza nominale: 1400W (Livello 9) / 1600W (Boost)

In alto a destra: Potenza nominale: 1400W (Livello 9) / 1600W (Boost)

In basso a destra: Potenza nominale: 1200W (Livello 9) / 1400W (Boost)

La potenza massima per 5 fornelli è di 5600W.

Unità con 5 fornelli									
Livelli di potenza	I.A.S.	I.B.A.S.	Livelli di potenza	Livelli di potenza	Centrale	Livelli di potenza	I.A.D.	I.B.A.D.	Livelli di potenza
P	1600W	0-W	0	P	1600W	P	1600W	0-W	0
9	1400W	600W	1	9	1400W	9	1400W	600W	1
8	1200W	650W	2	8	1200W	8	1200W	650W	2
7	900W	700W	3	7	900W	7	900W	700W	3
6	850W	750W	4	6	850W	6	850W	750W	4
5	800W	800W	5	5	800W	5	800W	800W	5
4	750W	850W	6	4	750W	4	750W	850W	6
3	700W	900W	7	3	700W	3	700W	900W	7
2	650W	1000W	8	2	650W	2	650W	1000W	8
1	600W	1200W	9	1	600W	1	600W	1200W	9
0	0-W	1400W	P	0	0-W	0	0-W	1400W	P

Unità con 4 fornelli a 230V

In alto a sinistra: Potenza nominale: 1400W (Livello 9) / 1600W (Boost)

In basso a sinistra: Potenza nominale: 1200W (Livello 9) / 1400W (Boost)

In alto a destra: Potenza nominale: 1400W (Livello 9) / 1600W (Boost)

In basso a destra: Potenza nominale: 1200W (Livello 9) / 1400W (Boost)

La potenza massima per 4 fornelli è di 4.000W.

Unità con 4 fornelli							
Livelli di potenza	I.A.S.	I.B.A.S.	Livelli di potenza	Livelli di potenza	I.A.D.	I.B.A.D.	Livelli di potenza
P	1600W	0-W	0	P	1600W	0-W	0
9	1400W	600W	1	9	1400W	600W	1
8	1200W	650W	2	8	1200W	650W	2
7	900W	700W	3	7	900W	700W	3
6	850W	750W	4	6	850W	750W	4
5	800W	800W	5	5	800W	800W	5
4	750W	850W	6	4	750W	850W	6
3	700W	900W	7	3	700W	900W	7
2	650W	1000W	8	2	650W	1000W	8
1	600W	1200W	9	1	600W	1200W	9
0	0-W	1400W	P	0	0-W	1400W	P

Unità con 3 fornelli a 230V

Sinistra: Potenza nominale: 1400W (Livello 9) / 1600W (Boost)

Centrale: Potenza nominale: 1200W (Livello 9) / 1400W (Boost)

Destra: Potenza nominale: 1400W (Livello 9) / 1600W (Boost)

La potenza massima per 3 fornelli è di 3.600W.

Unità con 3 fornelli						
Livelli di potenza	Sinistra	Centrale	Livelli di potenza		Livelli di potenza	Destra
P	1600W	0-W	0		P	1600W
9	1400W	600W	1		9	1400W
8	1200W	650W	2		8	1200W
7	900W	700W	3		7	900W
6	850W	750W	4		6	850W
5	800W	800W	5		5	800W
4	750W	850W	6		4	750W
3	700W	900W	7		3	700W
2	650W	1000W	8		2	650W
1	600W	1400W	9		1	600W
0	0-W	1200W	P		0	0-W

Unità con 2 fornelli a 230V

In alto: Potenza nominale: 1400W (Livello 9) / 1600W (Boost)

In basso: Potenza nominale: 1200W (Livello 9) / 1400W (Boost)

La potenza massima per 2 fornelli è di 2.000W.

Unità con 2 fornelli			
Livelli di potenza	In alto	In basso	Livelli di potenza
P	1600W	0-W	0
9	1400W	600W	1
8	1200W	650W	2
7	900W	700W	3
6	850W	750W	4
5	800W	800W	5
4	750W	850W	6
3	700W	900W	7
2	650W	1000W	8
1	600W	1200W	9
0	0-W	1400W	P